

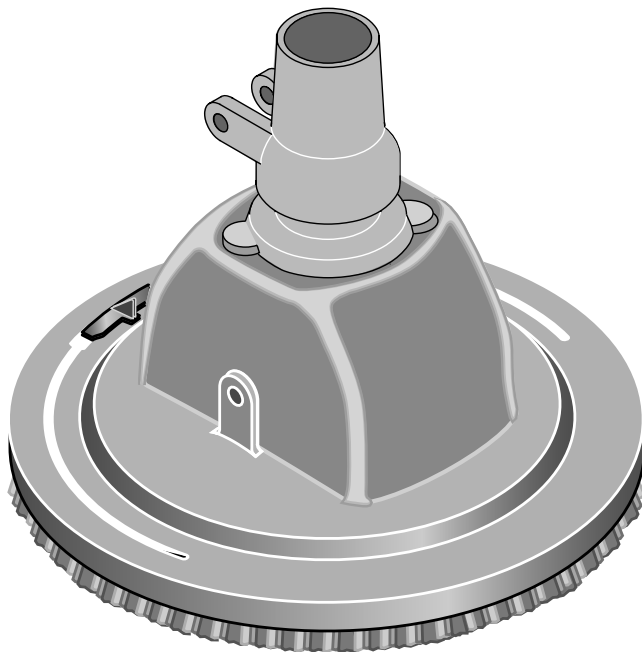

'LIL SHARK™

Automatic Pool Cleaner



Installation and User's Guide

IMPORTANT SAFETY INSTRUCTIONS
READ AND FOLLOW ALL INSTRUCTIONS
SAVE THESE INSTRUCTIONS

Customer Service

If you have questions about ordering Pentair replacement parts, and pool products, please use the following contact information:

Customer/Technical Service (8 A.M. to 5 P.M. – Central Time)

Phone: (800) 752-0183

International

Phone: (262) 728-5551

Fax: (262) 728-7550

Web site

Visit www.staritepool.com or www.pentairpool.com to find information about Pentair products.

© 2005 Pentair Water Pool and Spa, Inc. All rights reserved.

This document is subject to change without notice.

293 Wright St., Delavan, WI 53115 • (262) 728-5551

Trademarks and Disclaimers. The *Pentair Water Pool and Spa* logo and Lil Shark are trademarks of Pentair Water Pool and Spa, Inc. Other trademarks and trade names may be used in this document to refer to either the entities claiming the marks and names or their products. Pentair Water Pool and Spa, Inc. disclaims any proprietary interest in trademarks and trade names other than its own.

PN467 (9/15/05)

About your Pool and Filter System

Pre-Installation Check List:

- Before installing the cleaner in a vinyl liner pool, check liner closely for signs of deterioration or damage from age, chemicals, pool wall damage, etc. If any damage is found, have a qualified pool professional make all necessary repairs. Also,
- If there are any stones, roots, etc., under the liner, remove them before installing the cleaner.
- Before you install the cleaner, make sure you have cleaned the filter (including backwashing) and emptied all baskets.
- Always make sure hose and cleaner are full of water before starting pump. Running pump dry may cause overheating and damage pump.
- The cleaner is designed to maintain a clean pool. It was not designed for initial cleanup when opening pool for the season.

Safety Instructions

⚠ This is the safety alert symbol. When you see this symbol on your system or in this manual, look for one of the following signal words and be alert to the potential for personal injury.

⚠ DANGER warns about hazards that will cause death, serious personal injury, or major property damage if ignored.

⚠ WARNING warns about hazards that can cause death, serious personal injury, or major property damage if ignored.

⚠ CAUTION warns about hazards that will or can cause minor personal injury or property damage if ignored.

Carefully read and follow all safety instructions in this manual and on equipment. Keep safety labels in good condition; replace if missing or damaged.

⚠ WARNING	Hazardous suction. Can trap and tear hair or body parts. Can cause drowning. Do not play with cleaner or hose or apply to body. Do not let children use or play with pool cleaner. Stop pump before attempting to clean unit.
------------------	--

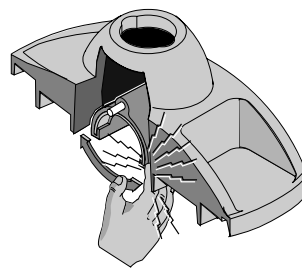
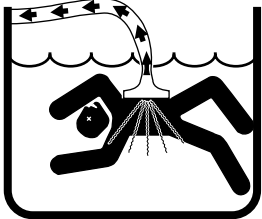

⚠ CAUTION Oscillator may injure hands or fingers. Stop pump before attempting to clean out pool cleaner head.

⚠ WARNING Hose can trip or entangle swimmers. Do not allow swimmers in pool while pool cleaner is operating.

About Maintenance and Care

⚠ WARNING Hazardous suction. Stop pump before attempting to clean pool cleaner.

- Keep skimmer basket and pump strainer basket clean and free of debris.
- If cleaner jams with large debris (leaves, sticks, etc.), try cleaning debris first from bottom of unit. If this doesn't clear unit, remove top swivel assembly (turn 1/4 turn) and clear the debris from the top.
- Remove the pool cleaner from the pool before super chlorinating (shocking) or chemical balancing. Wait at least four hours after the chemical procedure before reinstalling the cleaner.
- Make sure that the cleaner's brush bristles don't become deformed during storage. Store the unit so that it doesn't sit on the bristles and so that nothing compresses them.
- If possible, do not coil the hose. Store it flat and straight.
- If necessary to remove oscillator, see "Oscillator Removal", Page 8.

More About the Cleaner and Accessories:

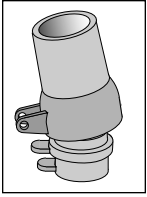

Swivel Assembly:

- Insert assembly into cleaner body and turn 1/4 turn clockwise.
- If you attach a unidapt handle to the swivel for manual vacuuming, be sure it is a special, floating unidapt handle (order No. GW9019; purchase locally). Use of a different unidapt handle will hinder the cleaner's performance.

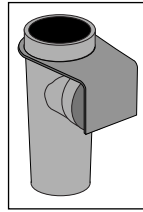

Automatic Vacuum Regulator:

▲WARNING Hazardous suction. Can trap or tear hair or body parts. Install vacuum regulator on all high-vacuum systems.

- Every system requires a vacuum regulator for safe operation.
- Regulator provides vacuum relief in case cleaner suction is blocked.
- Black rubber diaphragm must always be submerged. If it sucks air, the pump will lose prime, which could damage the pump.

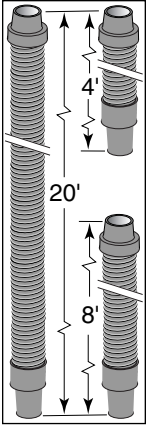

Hose:

- The unit includes a 20' hose, an 8' hose, and a 4' hose which will provide excellent coverage in pools up to 27'.
- For pools larger than 27', add an 8' extension hose. (Order No. GW9511; purchase locally).
- For pools smaller than 24', try the three hoses together. If 32' is too much hose, remove the 8' section and use only 24' of hose.
- The hose was designed specifically for the cleaner. Use of a different type of hose will reduce the cleaner's performance.

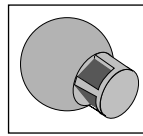

Flow Director:

- Install the flow director only if your existing inlet fitting in pool does not give the desired results.
- For best cleaning action, angle the flow down 45° in a fan out from pool side (see illustration below).

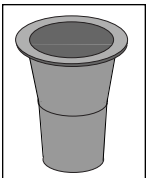
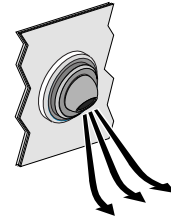

Reducer Cone:

- Adapts hose to some skimmers.
- Keeps hose in place in skimmer when pump stops.

Brush Adjustment

NOTICE: Bristle wear, pool bottom, temperature, etc., will all affect cleaner operation. Use these general guidelines to adjust your cleaner for best performance. Cleaner is factory set at No. 1.

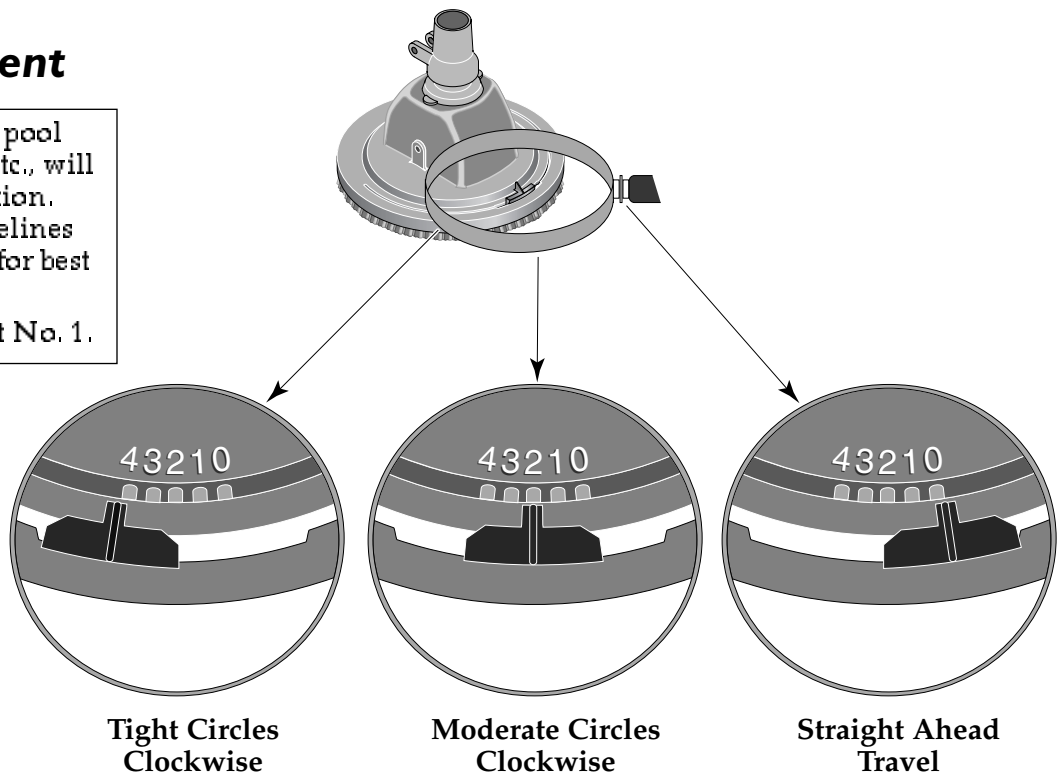

Installation

STEP 1: Straighten Hose

Remove hose from box and lay it out in the sun to straighten.

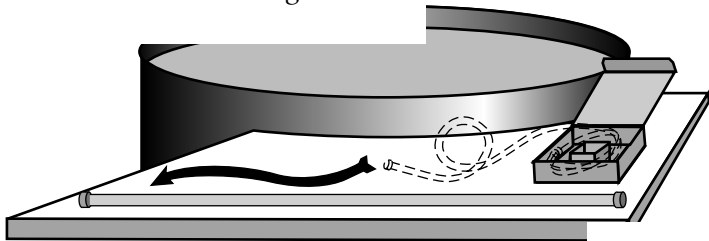

STEP 2: Check Parts

Make sure you have all parts to pool cleaner.

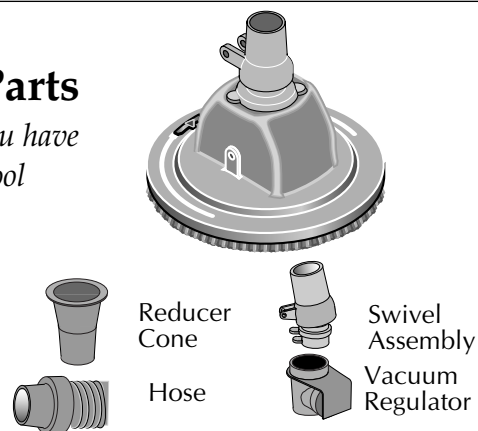

STEP 3: Clean System

- A. While the hose is relaxing, clean and backwash your filter system, skimmer and pump baskets.
- B. Close Main Drain if your pool has one.
- C. Start Pump.

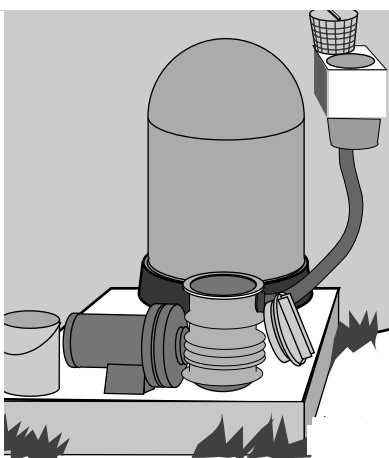

STEP 4: Assemble Cleaner

- A. Insert swivel assembly into cleaner body and twist 1/4 turn clockwise to lock.
- B. Set brush adjuster to '0'.
- C. Slide long hose cuff over swivel assembly to install hose.

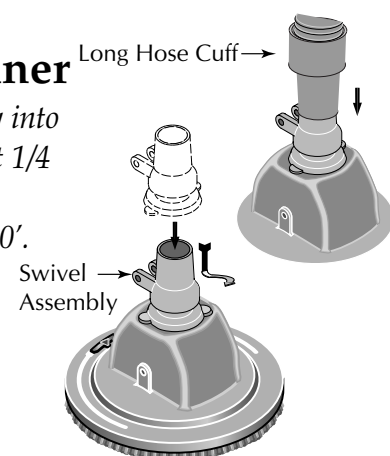

STEP 5: Submerge Cleaner

- A. Start pump.
- B. Turn cleaner upside down, submerge, and feed hose down side of pool wall to fill hose with water.

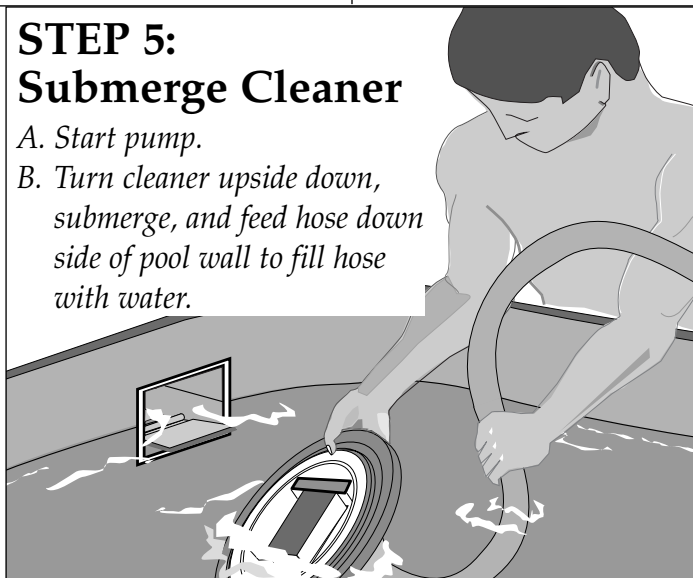

Installation

STEP 6: Connect Hose

With filter system running, connect hose to skimmer or to suction port. See below for various connections.

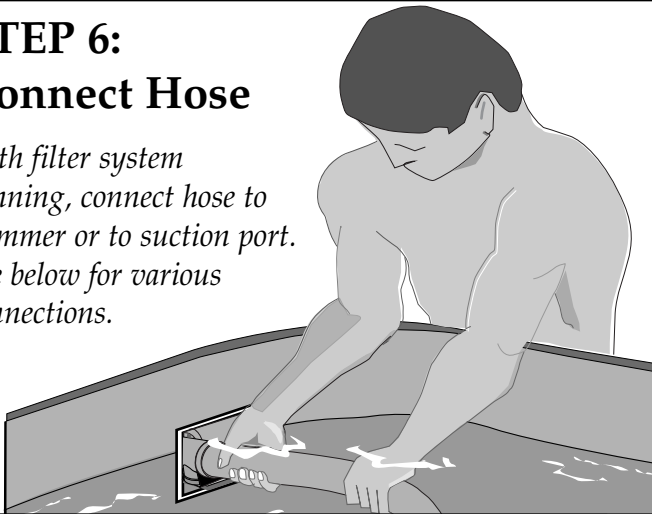

STEP 7: Extend Hose

For best results:
With cleaner running and submerged, pull hose to opposite end of pool and release.

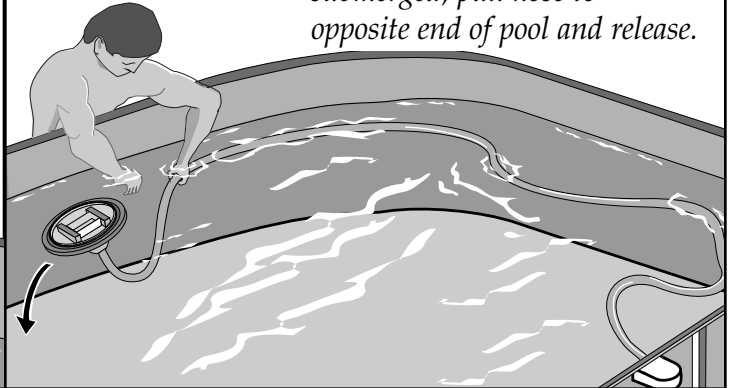

Hose Connections

Follow drawing that most closely resembles your skimmer installation.

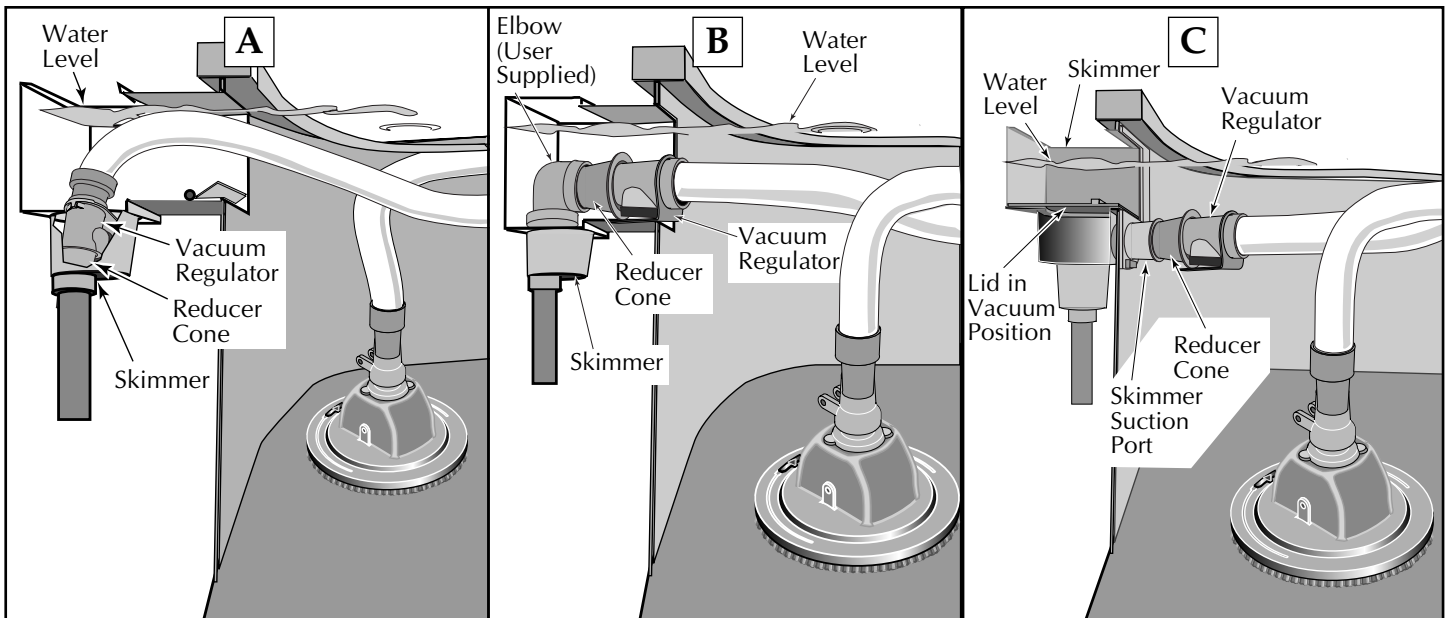

Final Checks (while cleaner is operating):

For Safety: No Bathers!

For Best Results:

- A. No ladders.
- B. No toys.
- C. No floating chlorinators.
- D. Close main drain if your pool has one.

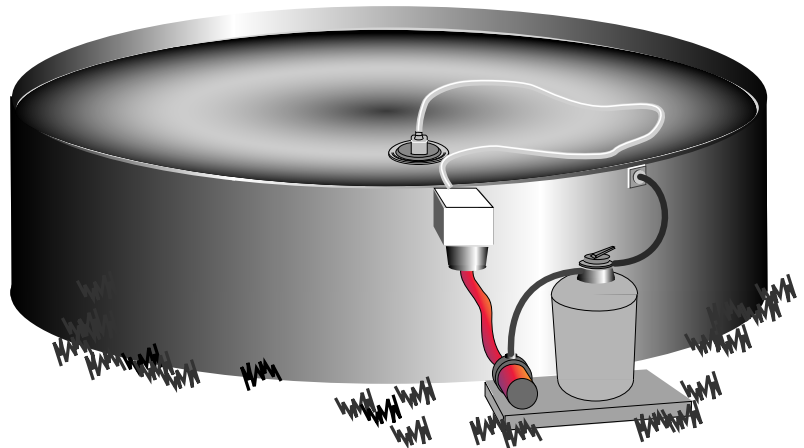

Troubleshooting

Situation	Solution
Cleaner moves slowly or not at all.	<ul style="list-style-type: none">• Backwash and clean filter. Empty all baskets.• Clear debris from oscillator or hose.• If hoses from skimmer to filter and back to pool are less than 1-1/2" diameter, replace with 1-1/2" hoses.• Pump in filtration system maybe too small. Consult pool professional.• If your pool has a main drain (floor drain), close it during cleaner operation.
Cleans only perimeter of pool.	<ul style="list-style-type: none">• Make sure vacuum regulator is installed.• Set brush ring adjuster to a higher number.
Cleaner hovers in one area with hose fully extended.	<ul style="list-style-type: none">• Hose is too short. It should be approximately 5-8' longer than the full length of the pool. Buy an extension hose from your dealer to give adequate length.
Cleaner turns in clockwise circles only and only covers one section of pool.	<ul style="list-style-type: none">• Set brush ring adjuster to a lower number.
Oscillator runs too fast.	<ul style="list-style-type: none">• Make sure vacuum regulator is installed. (the regulator marked "50" will slow it the most).• If your system has a return valve, gradually close it until oscillator runs at the desired speed.
Hose keeps coiling up.	<ul style="list-style-type: none">• For best results, when hose is not in use, store it flat and straight.• Lay hose out in the sun (flat and straight) for a few hours.• Hose is too long; remove 8' section.
Pool not completely clean in four hours.	<ul style="list-style-type: none">• Any cleaner may miss a spot. Spot clean pool by attaching a vac-pole (telepole) to cleaner and steering it (see Page 6).• Try different brush ring adjuster settings (0-4) until the cleaner gives the desired results.• The cleaner was not designed to work under all solar covers.• Strong winds may interfere with complete cleaner coverage.
Cleaner flips on its side when pump stops.	<ul style="list-style-type: none">• This is normal if filter system develops a backpressure surge when the pump stops. The cleaner will right itself when system is restarted.
Hose comes loose when pump stops.	<ul style="list-style-type: none">• Use reducer cone in skimmer.
Cleaner sticks to pool bottom or pool main drain.	<ul style="list-style-type: none">• Install diaphragm marked "50" in vacuum regulator.• Check inner brush ring for excessive wear.

If you have any questions, please call 1-800-752-0183

Repair Parts – Model GW8000

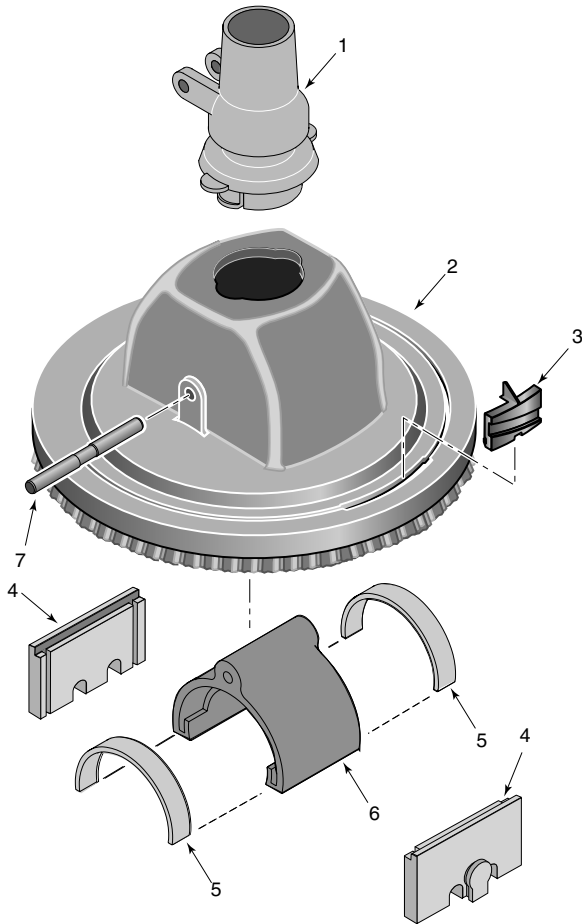

Optional Accessories

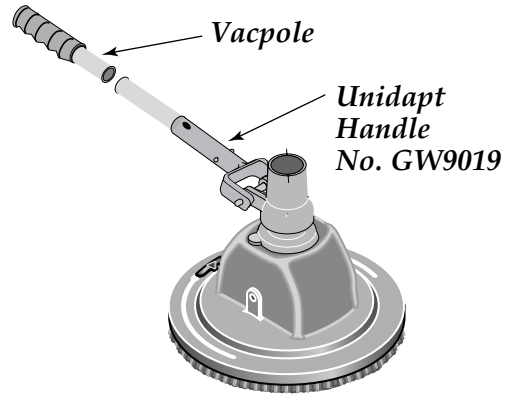

Key No.	Part Description	Qty.	Part No.
1	Swivel Assembly	1	GW9012
2	Pool Cleaner Body (With Bristles)	1	*
3	Ring Adjuster	1	41100-0026
4	Oscillator Impact Bumper (Pkg of 2)	1	41100-0027
5	Oscillator Seals (Pkg of 2)	1	GW9004
6	Oscillator Kit (Includes Seals)	1	GW9003
7	Axle Shaft	1	GW9002
•	Flow Director	1	GW9014
•	Replacement Hose Kit (1 each 20', 8', and 4' Hose)		GW9516
•	20' Hose	1	GW9521
•	8' Hose	1	GW9511
•	4' Hose	1	GW9519

• Not illustrated.

* If body fails, order GW8000.

Oscillator Removal

To remove Oscillator from cleaner, tip cleaner on to its side, support side of housing, and tap axle shaft out of body.

Oscillator will now slide out of cleaner body. Oscillator impact bumpers can be pried out of slots in cleaner body (they slide towards bottom of cleaner).

To replace, reverse procedure.

PENTAIR WATER POOL AND SPA LIMITED WARRANTY

Pumps, filters, skimmers, underwater lights (excluding bulbs), accessories and fittings manufactured by Pentair Water Pool and Spa are warranted to be free of defects in material and/or workmanship for one (1) year from the original date of installation.

The foregoing warranties relate to the original consumer purchaser ("Purchaser") only. Pentair Water Pool and Spa shall have the option to repair or replace the defective product, at its sole discretion. Purchasers must pay all labor and shipping charges necessary to replace the product covered by this warranty. Requests for warranty service must be made through the installing dealer. This warranty shall not apply to any product that has been subject to negligence, misapplication, improper installation or maintenance, or other circumstances which are not in Pentair Water Pool and Spa's direct control. Failure to have product installed by a professional in compliance with local codes will void any and all manufacturers warranty.

This warranty sets forth Pentair Water Pool and Spa's obligation and Purchaser's exclusive remedy for defective products.

PENTAIR WATER POOL AND SPA SHALL NOT BE LIABLE FOR ANY CONSEQUENTIAL, INCIDENTAL OR CONTINGENT DAMAGES WHATSOEVER.

THE FOREGOING WARRANTIES ARE EXCLUSIVE AND IN LIEU OF ALL OTHER EXPRESS WARRANTIES. IMPLIED WARRANTIES, INCLUDING BUT NOT LIMITED TO THE IMPLIED WARRANTIES OF MERCHANTABILITY AND FITNESS FOR A PARTICULAR PURPOSE, SHALL NOT EXTEND BEYOND THE DURATION OF THE APPLICABLE EXPRESS WARRANTIES PROVIDED HEREIN.

Some states do not allow the exclusion or limitation of incidental or consequential damages or limitations on how long an implied warranty lasts, so the above limitations or exclusion may not apply to you. This warranty gives you specific legal rights and you may also have other rights which vary from state to state.

Supersedes all previous publications.

Product Specific Warranties (from date of installation)

Product Family	Limited Warranty	Exceptions
Filters	1 Year	System 3 Tank Bodies - 10 Yrs
Filter Valves	1 Year	
Pumps	1 Year	
Heaters	2 Years	*Commercial Application - 1 Yr
Controls	1 Year	
Above Ground Systems	1 Year	
Lights and Niches	1 Year	Lamps and Bulbs - 90 Days
White Goods	1 Year	
Maintenance Equipment	90 Days	
Drainer/Utility Pumps	90 Days	
Replacement Parts	90 Days	
Cleaners: Lil Shark	1 Year	
Cleaners: Calypso	1 Year	
Cleaners: Pool Shark	2 Years	Footpad and Seal Flaps - 1 Yr
Cleaners: Great White	2 Years	

* Commercial and multi-family application.

Retain this warranty certificate in a safe and convenient location for your records.

For technical information about this product, contact the installer or call Pentair Water Pool and Spa at 800-752-0183.

Visit www.staritepool.com

- for more information about Pentair Water Pool and Spa products listed above
- to locate a Pentair Water Pool and Spa dealer near you

CREATE A RECORD OF YOUR WARRANTY:

- Complete a warranty registration at www.staritepool.com by clicking on "Register Products" and selecting Sta-Rite Pool OR
- Complete bottom portion completely and mail within 10 days of installation to Pentair Water Pool and Spa, Attn.: Pool Warranty Dept., 293 Wright St., Delavan, WI 53115



Warranty Registration Card

Name _____

New installation Replacement

Address _____

Years pool has been in service less than 1 1-3 3-5 5-10

City _____ State _____ Zip _____

This product was purchased from:

Installation (or Purchase) Date _____

Company name _____

Product Purchased _____

Address _____

Model Number _____

City _____ State _____ Zip _____

'LIL SHARK^{MC}

Nettoyeur de piscine automatique

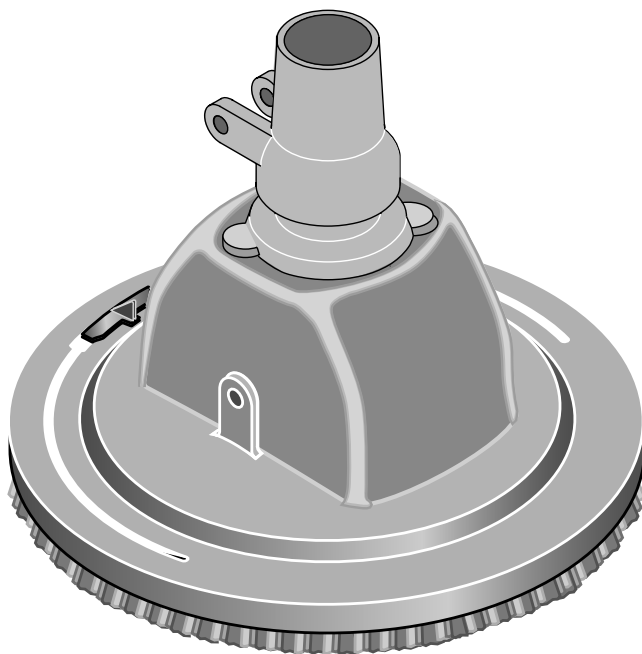

Guide d'installation et d'utilisation

IMPORTANTES CONSIGNES DE SÉCURITÉ
LIRE ET SUIVRE TOUTES LES
DIRECTIVES CONSERVER CES DIRECTIVES

Service à la clientèle

Si vous avez des questions au sujet de la commande de pièces de rechange et de produits pour piscine Pentair, veuillez utiliser les coordonnées suivantes :

Service à la clientèle/technique (de 8 h 00 à 17 h 00 – heure normale du Centre)

Téléphone : (800) 752-0183

International

Téléphone : (262) 728-5551

Télécopieur : (262) 728-7550

Site Web

Visitez www.staritepool.com ou www.pentairpool.com pour trouver des renseignements sur les produits Pentair.

© Pentair Water Pool and Spa, Inc., 2005. Tous droits réservés.

Le présent document peut être changé sans préavis.

293 Wright St., Delavan, WI 53115 • (262) 728-5551

Marques de commerce et renoncations. Le logo Pentair Water Pool and Spa et Lil Shark sont des marques de commerce de Pentair Water Pool and Spa, Inc. D'autres marques de commerce et noms commerciaux peuvent être utilisés dans le présent document pour renvoyer à l'une ou l'autre des entités revendiquant les marques et les noms ou à leurs produits. Pentair Water Pool and Spa, Inc. renonce à tout droit de propriété sur les marques de commerce ou les noms commerciaux autres que les siens.

PN467 (9/15/05)

Au sujet de la piscine et du système de filtration

Liste des contrôles à effectuer avant de procéder à l'installation :

- Avant d'installer ce nettoyeur dans une piscine à doublure en toile de vinyle, vérifier attentivement la toile à la recherche de signes de détérioration ou de dommages causés par le vieillissement ou les produits chimiques. Vérifier aussi les parois de la piscine à la recherche de dommages, etc. Si on remarque des dommages, demander à un professionnel qualifié en piscines de procéder aux réparations nécessaires. De même,
- Si on remarque la présence de pierres, de racines, etc. sous la toile, les enlever avant d'installer le nettoyeur automatique.

- Avant d'installer le nettoyeur, ne pas oublier de nettoyer le filtre, (et de le laver à contre-courant) et de vider tous les paniers.
- Toujours s'assurer que le tuyau souple et que le nettoyeur sont remplis d'eau avant de démarrer la pompe. La pompe risque de surchauffer et d'être endommagée si on la laisse fonctionner à sec.
- Le nettoyeur est conçu pour garder une piscine propre et non pas pour procéder à son nettoyage initial lorsqu'on la rouvre pour la saison.

Consignes de sécurité

⚠ Ce symbole indique qu'il faut être prudent. Lorsque ce symbole apparaît sur le système ou dans cette Notice, rechercher une des mises en garde qui suivent, car elles indiquent un potentiel possible de blessures corporelles.

⚠ DANGER avertit d'un danger qui causera des blessures corporelles, la mort ou des dommages matériels importants si on l'ignore.

⚠ AVERTISSEMENT avertit d'un danger qui risque de causer des blessures corporelles, la mort ou des dommages matériels importants si on l'ignore.

⚠ ATTENTION avertit d'un danger qui causera ou qui risquera de causer des blessures corporelles, la mort ou des dommages matériels importants si on l'ignore.

Lire attentivement et observer toutes les consignes de sécurité contenues dans cette Notice ou collées sur l'équipement. Garder les autocollants de sécurité en bon état; les remplacer s'ils manquent ou s'ils ont été endommagés.

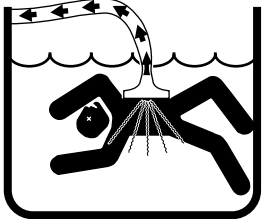
⚠ ADVERTENCIA 	Aspiration dangereuse. Les cheveux et des parties du corps risquent d'être aspirés et arrachés. Peut causer la noyade. Ne pas jouer avec le nettoyeur automatique ni avec son tuyau souple et ne pas se l'appliquer sur le corps. Ne pas laisser les enfants utiliser ni jouer avec ce nettoyeur de piscine. Arrêter la pompe avant d'intervenir sur le nettoyeur.
--	---

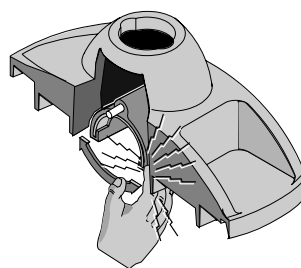

⚠ ATTENTION L'oscillateur peut causer des blessures aux mains ou aux doigts. Arrêter la pompe avant de nettoyer la tête du nettoyeur de piscine.

⚠ AVERTISSEMENT Le tuyau souple peut faire trébucher les baigneurs et s'enrouler autour d'eux. Ne permettre à personne de se baigner dans la piscine pendant que le nettoyeur fonctionne.

Au sujet de l'entretien

⚠ AVERTISSEMENT Aspiration dangereuse. Arrêter la pompe avant de nettoyer le nettoyeur de piscine.

- Garder les paniers de l'écumoire et de la pompe propres et débarrassés de débris.
- Si de gros débris (feuilles, branches, etc.) bouchent le nettoyeur, essayer tout d'abord de les enlever par la partie inférieure du nettoyeur. Si cela ne réussit pas, déposer l'embout oscillant supérieur (le tourner de 90° de tour à gauche), puis enlever les débris par le haut.
- Avant de superchlorer (traitement de choc) ou d'équilibrer les produits chimiques, sortir le nettoyeur de la piscine. Attendre ensuite au moins quatre heures avant de le remettre le dans la piscine.

- Pendant que le nettoyeur est remis, s'assurer que les poils de la brosse ne seront pas déformés. Ranger le nettoyeur de façon qu'il ne repose pas sur ses poils et que rien ne puisse les comprimer.
- Dans la mesure du possible, ne pas enrouler le tuyau. Le ranger bien à plat et bien droit.
- Si l'oscillateur doit être déposé, voir « Dépose de l'oscillateur », page 8.

Au sujet du nettoyeur et des accessoires :

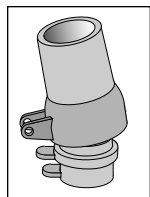

L'embout oscillant

- L'introduire dans le corps du nettoyeur et le tourner de 1/4 de tour à droite.
- Si, pour le nettoyage manuel on fixe un manche Unidapt sur l'embout oscillant, s'assurer qu'il est du type spécial et flottant (n° GW9019 - À acheter localement). L'utilisation de tout autre manche Unidapt ne permettra pas un nettoyage adéquat.

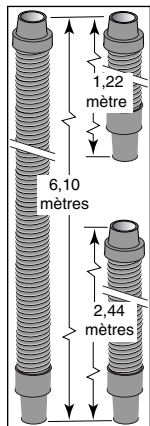

Le tuyau

- Le nettoyeur est livré avec trois (3) longueurs de tuyau : une de 6,10 mètres (20 pieds), une de 2,44 mètres (8 pieds) et une de 1,22 mètre (4 pieds), ce qui permet de nettoyer les piscines ayant jusqu'à 8,23 mètres (27 pieds).
- Pour les piscines de plus de 8,23 mètres (27 pieds), ajouter une longueur de tuyau de 2,44 mètres (8 pieds) (n° GW9511 - À acheter localement).
- Pour les piscines de moins de 7,30 m (24 pieds), essayer trois longueurs de tuyau. Si une longueur totale de 9,75 mètres (32 pieds) est trop longue, enlever une longueur de 2,44 mètres (8 pieds) et n'utiliser qu'une longueur totale de 7,30 mètres (24 pieds).
- Les tuyaux sont spécifiquement conçus pour le nettoyeur, lequel fonctionnera moins bien si on utilise un autre type de tuyau.

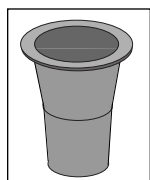

Le cône de réduction

- Permet de brancher le tuyau sur certaines écumoires.
- Garde le tuyau branché dans l'écumoire lorsque la pompe s'arrête.

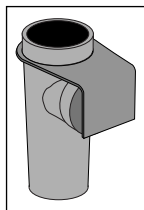

Le régulateur d'aspiration

▲ AVERTISSEMENT Aspiration dangereuse. Les cheveux et des parties du corps risquent d'être aspirés et arrachés. Poser le régulateur d'aspiration sur tous les systèmes à vide élevé.

- Pour fonctionner en toute sécurité, tous les systèmes doivent être munis d'un régulateur d'aspiration.
- Le régulateur d'aspiration permet de dissiper l'aspiration au cas où celle du nettoyeur serait bouchée.
- La membrane en caoutchouc noir doit toujours être immergée. Si elle aspire de l'air, la pompe se désamorçera et risquera d'être endommagée.

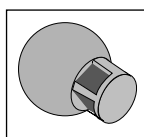

Le déflecteur de débit

- Ne l'installer que si le raccord d'aspiration de la piscine ne donne pas les résultats désirés.
- Pour le meilleur nettoyage possible, diriger le jet du déflecteur de retour à 45° vers le bas par rapport à la paroi de la piscine (illustration ci-contre).

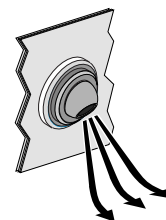

Réglage de la brosse

REMARQUE : L'usure des poils, le fond de la piscine, la température, etc. affecteront le fonctionnement du nettoyeur. Suivre ces directives pour régler le nettoyeur et obtenir les meilleurs résultats possibles. Le nettoyeur a été réglé à l'usine sur le réglage n° 1.

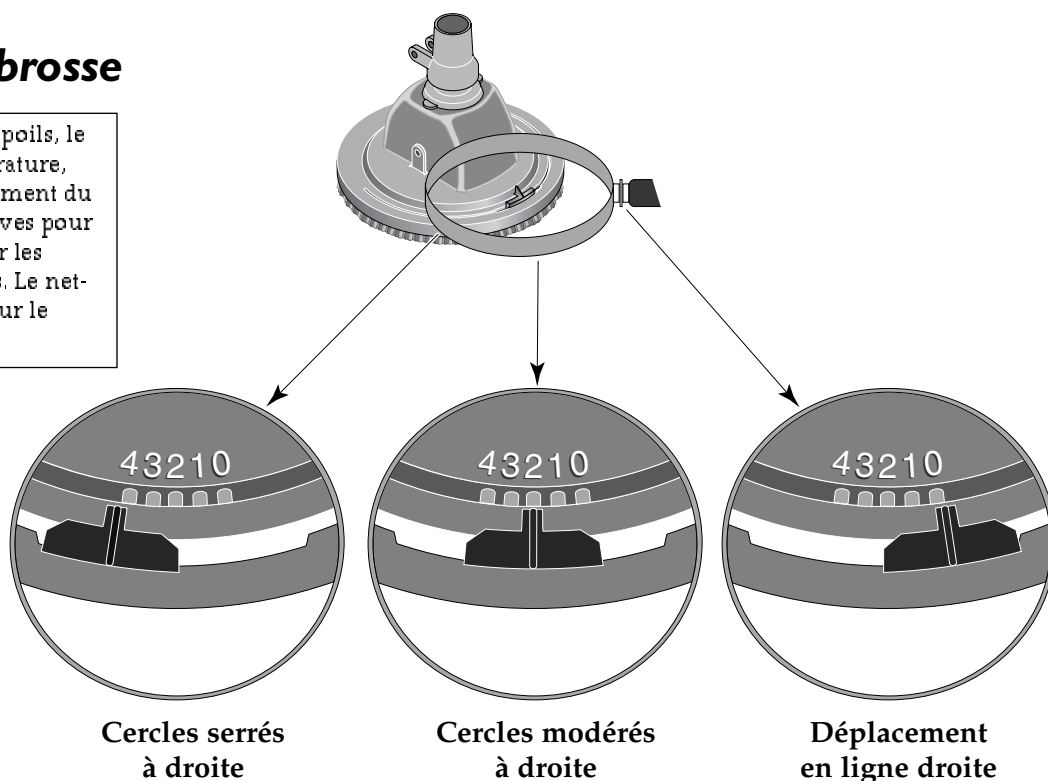

Installation

1° : Redressage du tuyau.

Le sortir de sa boîte et l'allonger au soleil pour le redresser.

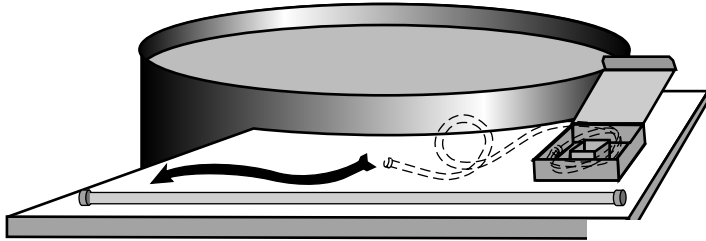

2° : Vérification de pièces

S'assurer qu'il n'en manque pas.

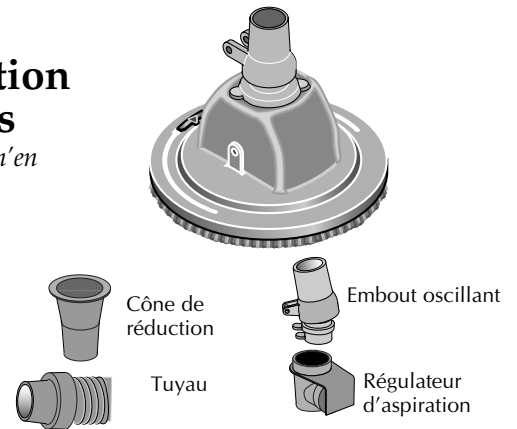

3° : Nettoyage du système.

- Pendant que le tuyau est exposé au soleil, nettoyer et laver à contre-courant le système de filtration ainsi que les paniers de l'écumoire et de la pompe.
- Fermer le drain principal de la piscine (le cas échéant).
- Démarrer la pompe.

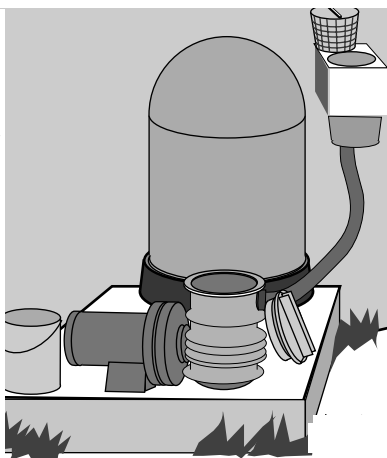

4° : Assemblage du nettoyeur.

- Introduire l'embout oscillant dans le corps du nettoyeur et le tourner de 1/4 de pouce à droite pour le verrouiller.
- Régler la bague de la brosse sur « 0 ».
- Brancher le tuyau en glissant son grand manchon par-dessus l'embout oscillant.

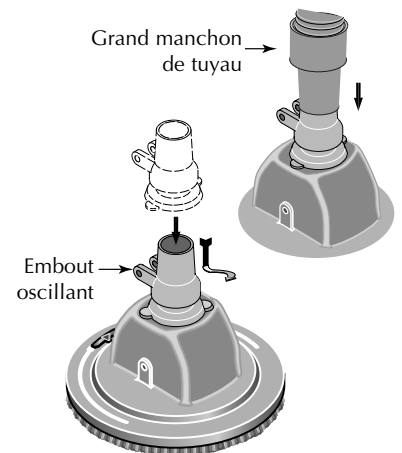

5° : Immerger le nettoyeur

- Démarrer la pompe.
- Tourner le nettoyeur à l'envers pour l'immerger, puis laisser le tuyau glisser le long de la piscine pour le remplir d'eau.

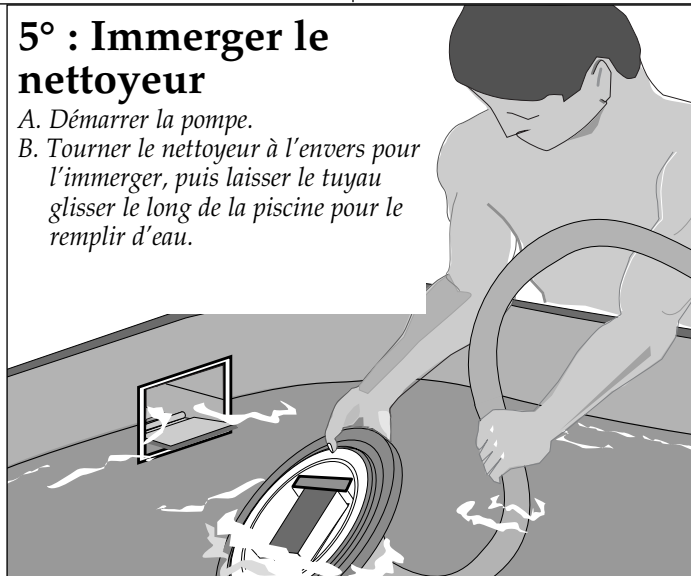

Installation

6° : Brancher le tuyau

Pendant que le système de filtration fonctionne, brancher le tuyau sur l'écumoire ou un orifice d'aspiration. Pour les différents types de branchements, se reporter ci-dessous.

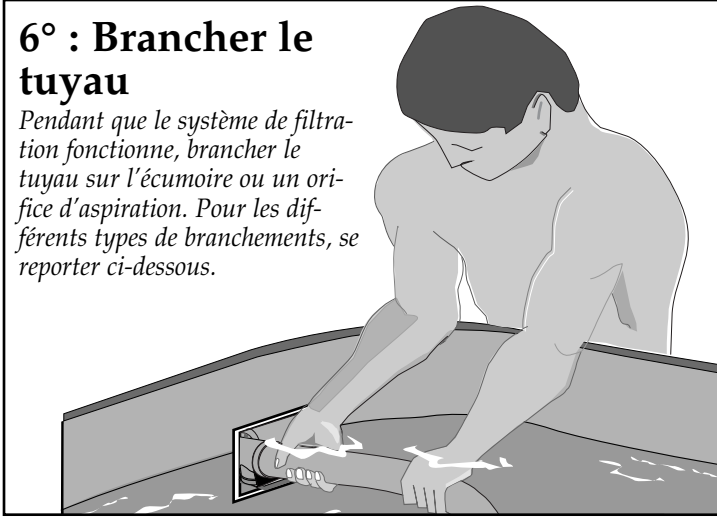

7° : Allonger le tuyau.

Pour de meilleurs résultats : Pendant que le nettoyeur est immergé, tirer le tuyau vers le côté opposé de la piscine, puis le relâcher.

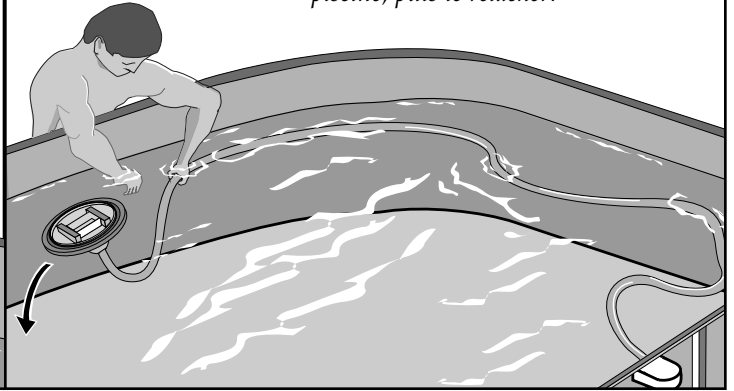

Branchements du tuyau

Suivre le schéma qui ressemble le plus à l'installation de l'écumoire.

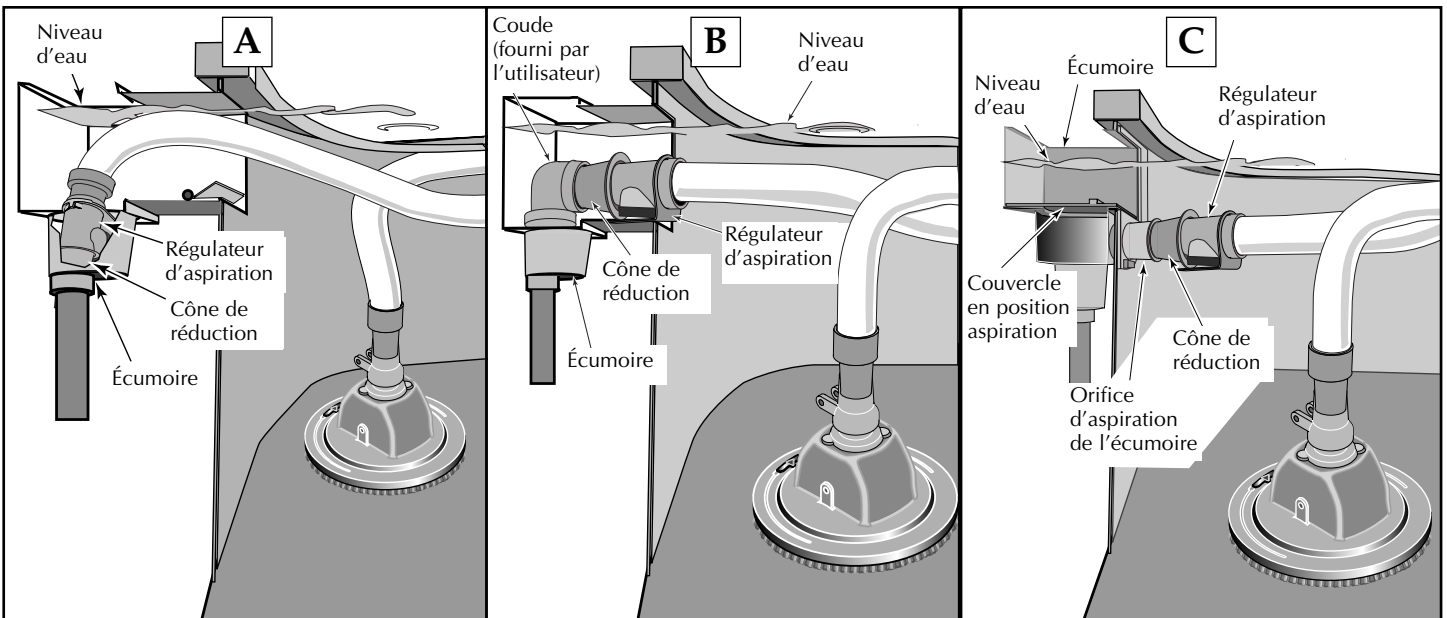

Dernières vérifications (Pendant que le nettoyeur fonctionne) :

Par mesure de sécurité :
Pas de baigneurs dans la piscine!

Pour de meilleurs résultats :

- A. Pas d'échelle
- B. Pas de jouet
- C. Pas de chlorateur flottant
- D. Si la piscine est munie d'un drain principal, le fermer.

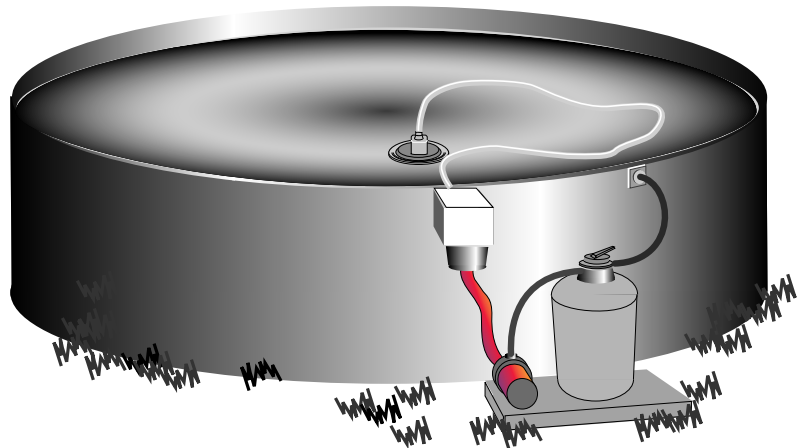

Recherche des pannes

Incidents	Remède
Le nettoyeur se déplace lentement ou pas du tout.	<ul style="list-style-type: none">• Laver à contre-courant et nettoyer le filtre. Vider tous les paniers.• Enlever les débris de l'oscillateur ou du tuyau.• Si le diamètre des tuyaux branchés entre l'écumoire et le filtre et le filtre et la piscine est inférieur à 1 1/2 pouce, les remplacer par des tuyaux de 1 1/2 pouce de diamètre.• La pompe du système de filtration est peut-être trop petite. Consulter un professionnel en piscines.• Si la piscine comporte un drain principal (drain de fond), le fermer pendant que le nettoyeur fonctionne.
Le nettoyeur ne nettoie que le périmètre de la piscine.	<ul style="list-style-type: none">• S'assurer que le régulateur d'aspiration est installé.• Régler la bague de la brosse sur un numéro plus grand.
Le nettoyeur reste sur place; le tuyau est complètement allongé.	<ul style="list-style-type: none">• Le tuyau est trop court. Il doit être de 1,50 à 2,40 mètres (5 à 8 pieds) plus long que la longueur totale de la piscine. Acheter une rallonge de tuyau pour obtenir la longueur adéquate.
Le nettoyeur ne tourne qu'à droite et ne nettoie qu'une partie de la piscine.	<ul style="list-style-type: none">• Régler la bague de la brosse sur un numéro plus petit.
L'oscillateur tourne trop vite.	<ul style="list-style-type: none">• S'assurer qu'un régulateur d'aspiration est posé (Le régulateur portant le numéro « 50 » le ralentira au maximum).• Si le système comporte un robinet de retour, le fermer graduellement jusqu'à ce que l'oscillateur fonctionne à la vitesse désirée.
Le tuyau s'enroule constamment.	<ul style="list-style-type: none">• Pour obtenir de meilleurs résultats, et pendant que le tuyau n'est pas utilisé, le remettre à plat et bien droit.• L'étendre au soleil (à plat et bien droit) pendant quelques heures.• Le tuyau est trop long. Enlever une longueur de 2,40 mètres (8 pieds).
La piscine n'est pas complètement nettoyée dans les quatre heures.	<ul style="list-style-type: none">• Tous les nettoyeurs peuvent manquer un endroit. Pour bien nettoyer la piscine, poser un manche télescopique Vacpole sur le nettoyeur et le guider. (Voir page 6).• Essayer d'autres réglages de la brosse (entre 0 et 4) jusqu'à obtenir les résultats désirés.• Le nettoyeur n'est pas conçu pour fonctionner sous un couvre-piscine solaire.• Des vents violents empêchent le nettoyeur de nettoyer toute la surface.
Le nettoyeur tombe sur son côté lorsque la pompe s'arrête.	<ul style="list-style-type: none">• Ceci est normal si le système de filtration produit une contre-pression excessive lorsque la pompe s'arrête. Le nettoyeur se redressera dès que le système redémarrera.
Le tuyau se débranche lorsque la pompe s'arrête.	<ul style="list-style-type: none">• Poser le cône de réduction dans l'écumoire.
Le nettoyeur reste « collé » sur le fond de la piscine ou son drain principal.	<ul style="list-style-type: none">• Poser, dans le régulateur d'aspiration, la membrane portant le numéro « 50 ».• Vérifier la bague intérieure de la brosse; elle est peut-être excessivement usée.

Pour toute question, appeler au 1 800 752-0183

Pièces de rechange – Modèle GW8000

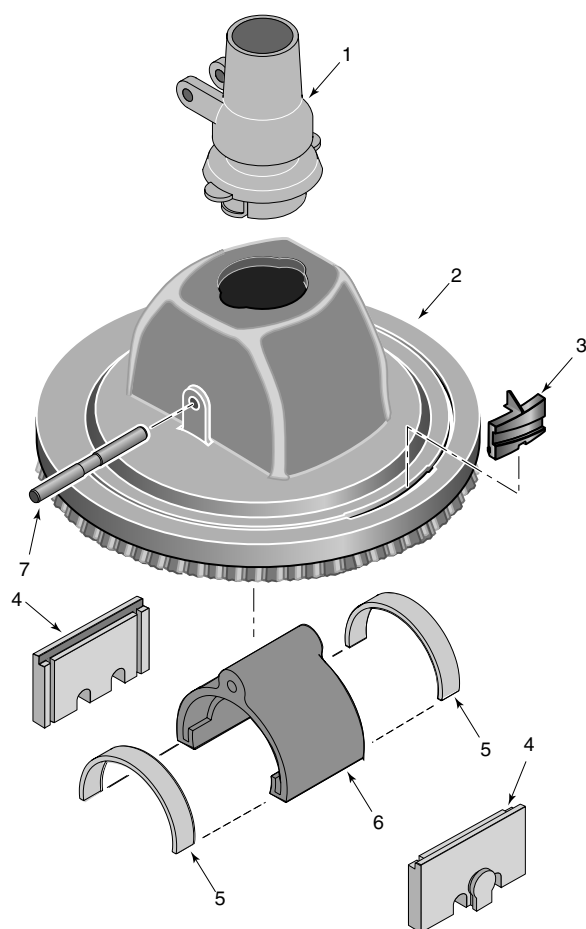

Accessoires en option

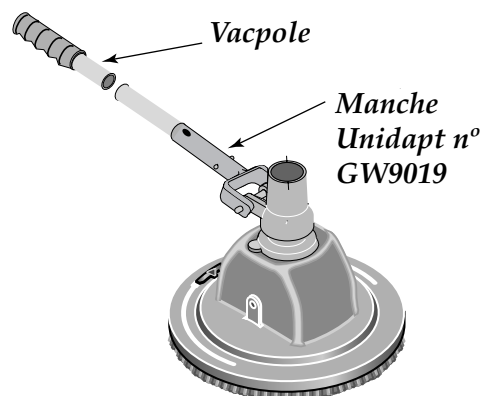

Réf.	Désignation	Qté	N° des pièces
1	Embout oscillant	1	GW9012
2	Corps du nettoyeur (y compris la brosse)	1	*
3	Bague de réglage	1	41100-0026
4	Butoir de l'oscillateur (2 par sachet)	1	41100-0027
5	Joints de l'oscillateur (2 par sachet)	1	GW9004
6	Trousse d'oscillateur (y compris les joints)	1	GW9003
7	Axe	1	GW9002
•	Défecteur de débit	1	GW9014
•	Trousse de tuyaux de rechange (Un de 6,10 mètres (20 pieds), un de 2,44 mètres (8 pieds) et un de 1,22 mètre (4 pieds))		GW9516
•	Tuyau de 6,10 mètres (20 pieds)	1	GW9521
•	Tuyau de 2,44 mètres (8 pieds)	1	GW9511
•	Tuyau de 1,22 mètre (4 pieds)	1	GW9519

• Pièces non illustrées.

* Si le corps tombe en panne, commander GW8000.

Dépose de l'oscillateur

Pour déposer l'oscillateur du nettoyeur, basculer le nettoyeur sur son côté, supporter le côté du corps, puis taper sur l'axe pour le chasser du corps.

L'oscillateur sortira du corps du nettoyeur. Les butoirs de l'oscillateur peuvent être chassés des encoches du corps du nettoyeur (ils glissent vers le fond du nettoyeur).

Pour reposer l'oscillateur, procéder à l'inverse de sa dépose.

GARANTIE LIMITÉE PENTAIR WATER POOL AND SPA

Les pompes, les filtres, les écumoirs, les appareils d'éclairage immergés (à l'exception des ampoules) et les raccords fabriqués par Pentair Water Pool and Spa sont garantis contre tout défaut de matériel et/ou de fabrication pendant un (1) an à compter de la date de la première installation.

Cette garantie couvre le consommateur acheteur-utilisateur initial (« Acheteur ») seulement. Pentair Water Pool and Spa réparera ou remplacera, à sa discrétion, tout produit défectueux. L'acheteur devra payer les frais de main-d'œuvre et d'expédition liés au remplacement d'un produit couvert par la garantie. Toute demande visant le service de la garantie doit être faite par l'intermédiaire du concessionnaire installateur. La présente garantie ne couvre pas les produits endommagés à la suite d'une négligence, d'un usage abusif, d'une installation ou d'un entretien non conforme ou de toute autre circonstance hors du contrôle direct de Pentair Water Pool and Spa. Si les produits ne sont pas installés par un professionnel et en conformité avec les codes locaux, les garanties du fabricant seront nulles.

La présente garantie énonce l'obligation de Pentair Water Pool and Spa de même que le recours exclusif de l'acheteur à l'égard des produits défectueux.

LA SOCIÉTÉ PENTAIR WATER POOL AND SPA NE PEUT ÊTRE TENUE RESPONSABLE D'AUCUN DOMMAGE INDIRECT, ACCIDENTEL OU FORTUIT DE QUELQUE NATURE QUE CE SOIT.

LES PRÉSENTES GARANTIES SONT EXCLUSIVES ET REMPLACENT TOUTES LES AUTRES GARANTIES EXPRESSES. LES GARANTIES IMPLICITES, Y COMPRIS SANS TOUTEFOIS S'Y LIMITER, LES GARANTIES IMPLICITES DE QUALITÉ MARCHANDE ET D'APPROPRIATION À UN USAGE PARTICULIER, NE DOIVENT PAS DÉPASSER LA DURÉE DES GARANTIES EXPRESSES STIPULÉES DANS LES PRÉSENTES.

Puisqu'il est interdit dans certaines provinces d'exclure ou de limiter les dommages fortuits ou indirects, ou de limiter la durée d'une garantie implicite, les limitations ou exclusions précisées ci-dessus peuvent ne pas ne s'appliquer. La présente garantie vous confère des droits légaux spécifiques qui s'ajoutent aux droits prévus dans la province où vous habitez, le cas échéant.

Cette garantie remplace toutes les garanties précédemment publiées.

Garanties particulières

(en vigueur à compter de la date d'installation)

Famille de produit	Garantie limitée	Exceptions
Filtres	1 an	Système à 3 réservoirs – 10 ans
Vannes de filtre	1 an	
Pompes	1 an	
Chauffe-eau	2 ans	*Installation commerciale – 1 an
Dispositifs de commande	1 an	
Systèmes hors-sol	1 an	
Appareils d'éclairage	1 an	Lampes et ampoules – 90 jours
Produits White	1 an	
Matériel d'entretien	90 jours	
Purgeur/pompes à usage général	90 jours	
Pièces de remplacement	90 jours	
Nettoyeurs : Lil Shark	1 an	
Nettoyeurs : Calpyso	1 an	
Nettoyeurs : Pool Shark	2 ans	Brosse et volets étanches - 1 an
Nettoyeurs : Great White	2 ans	

* Installations commerciales et en immeubles collectifs.

Conservez ce certificat de garantie dans un endroit sûr et accessible pour consultation.

Pour obtenir les données techniques du produit, communiquez avec l'installateur ou appelez Pentair Water Pool and Spa au numéro (262) 728-9181. Visitez notre site Web : www.staritepool.com

- Vous y trouverez une foule de renseignements sur les produits Pentair Water Pool and Spa mentionnés ci-dessus
- Vous trouverez l'adresse du concessionnaire Pentair Water Pool and Spa le plus près de chez-vous

ENREGISTREZ VOTRE CERTIFICAT DE GARANTIE :

• Remplissez le formulaire d'enregistrement de garantie disponible sur le site www.staritepool.com en cliquant sur « Register Products », puis sur Sta-Rite Pool **OU** • Remplissez le coupon ci-dessous et envoyez-le par la poste dans les 10 jours après l'installation à Pentair Water Pool and Spa, à l'attention du Service des garanties de piscine, 293 Wright St., Delavan, WI 53115



Carte d'enregistrement de garantie

Nom _____

Première installation Remplacement

Adresse _____

Années d'utilisation de la piscine
 moins de 1 an 1-3 3-5 5-10

Ville _____ Province _____ Code postal _____

Magasin où le produit a été acheté :

Date d'installation (ou d'achat) _____

Nom de la compagnie _____

Produit _____

Adresse _____

Numéro de modèle _____

Ville _____ Prov. _____ Code postal _____

'LIL SHARK^{MR}

Limpiador de piscinas automático

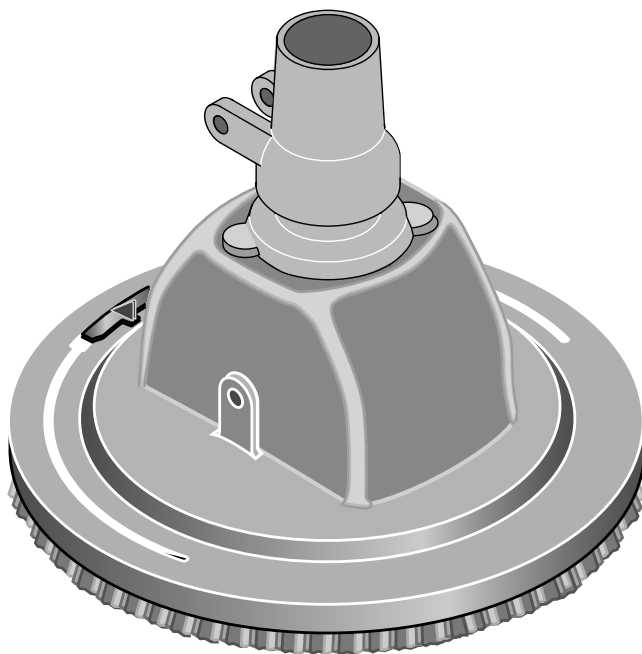

**Guía de
instalación y
del usuario**

INSTRUCCIONES IMPORTANTES DE SEGURIDAD
LEA Y SIGA TODAS LAS INSTRUCCIONES
GUARDE ESTAS INSTRUCCIONES

Atención al cliente

Por preguntas para órdenes de piezas de repuesto o productos para piscinas Pentair, use la siguiente información de contacto:

Atención al cliente / Servicio Técnico (de 8 A.M. a 5 P.M. – Horario central)

Teléfono: (800) 752-0183

Internacional

Teléfono: (262) 728-5551

Fax: (262) 728-7550

Sitio web

Visite www.staritepool.com o www.pentairpool.com para encontrar información sobre los productos Pentair.

© 2005 Pentair Water Pool and Spa, Inc. Todos los derechos reservados.

Este documento está sujeto a cambios sin aviso previo.

293 Wright St., Delavan, WI 53115 • (262) 728-5551

Marcas de comercio y Descargos de Responsabilidad. El logotipo de *Pentair Water Pool and Spa* y Lil Shark son marcas de comercio de Pentair Water Pool and Spa, Inc. Otras marcas de comercio y nombres comerciales pueden ser usados en este documento para referirse a las entidades que reivindican las marcas y los nombres o a sus productos. Pentair Water Pool and Spa, Inc. niega todo interés patrimonial en marcas de comercio o nombres comerciales que no sean sus propios.

PN467 (9/15/05)

SOBRE SU PISCINA Y EL SISTEMA DE FILTRACIÓN:

Lista de chequeo antes de la instalación

- Antes de instalar el limpiador en una piscina con un revestimiento vinílico verifique cuidadosamente que el revestimiento no tenga señales de deterioro o de daños provocados por la antigüedad, las sustancias químicas, daños en los muros de la piscina, etc. Si encuentra averías, haga que un técnico profesional de piscinas realice las reparaciones necesarias. Además
- Si hay piedras, raíces, etc., debajo del revestimiento, éstas se deberán sacar antes de instalar el limpiador.
- Antes de instalar el limpiador asegúrese de haber limpiado el filtro. (incluyendo el retrolavado) y vaciado todas las cestas.
- Siempre verifique que la manguera y el limpiador estén llenos de agua antes de encender la bomba. Si se permite que la bomba marche en seco, se podrá recalentar y dañar.
- El limpiador ha sido diseñado para mantener la piscina limpia. No ha sido diseñado para realizar la limpieza inicial de una piscina que se vuelve a inaugurar para la temporada.

Instrucciones de seguridad

! Este es el símbolo de alerta de seguridad. Cuando vea este símbolo en su sistema o en este manual, busque alguna de las siguientes palabras de advertencia y esté alerta a la posibilidad de lesiones personales.

▲ PELIGRO advierte acerca de los peligros que provocarán lesiones personales graves, muerte o daños materiales considerables si se ignoran.

▲ ADVERTENCIA advierte acerca de los peligros que pueden provocar lesiones personales graves, muerte o daños materiales considerables si se ignoran.

▲ PRECAUCIÓN advierte acerca de los peligros que provocarán o podrán provocar lesiones personales o daños materiales menores si se ignoran.

Lea y siga cuidadosamente todas las instrucciones de seguridad en este manual y en los equipos. Mantenga las etiquetas de seguridad en buen estado; reemplace las que falten o estén dañadas.

▲ ADVERTENCIA	Aspiración peligrosa. Puede atrapar y desgarrar el cabello o las partes del cuerpo. Puede provocar ahogos. No juegue con el limpiador o con la manguera ni lo aplique al cuerpo. No permita que los niños usen o jueguen con el limpiador de piscinas. Detenga la bomba antes de tratar de limpiar la unidad.
----------------------	---

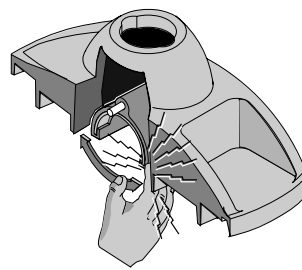

▲ PRECAUCIÓN El oscilador puede lesionar las manos o los dedos. **Detenga la bomba** antes de tratar de limpiar el cabezal del limpiador.

▲ ADVERTENCIA La manguera puede hacer tropezar o enredar a los nadadores. No debe haber nadadores en la piscina cuando el limpiador de piscinas esté funcionando.

Sobre el Mantenimiento y el Cuidado

▲ ADVERTENCIA Aspiración peligrosa. **Detenga la bomba** antes de tratar de limpiar el limpiador de piscinas.

- Mantenga la cesta del espumador y la criba de la bomba limpias y sin escombros.
- Si el limpiador se atasca con escombros de gran tamaño (hojas, ramas, etc.) trate primero de limpiar los escombros del fondo de la unidad. Si eso no la despeja, saque la unidad giratoria superior (gire 1/4 de vuelta) y despeje los escombros de la parte superior.
- Saque el limpiador de piscinas de la piscina antes de realizar una "super-cloración" (choque) o un equilibrio químico. Espere al menos cuatro horas después del procedimiento químico, antes de volver a instalar el limpiador.

- Verifique que las cerdas del cepillo del limpiador no se deformen durante el almacenamiento. Guarde la unidad de manera que no quede apoyada sobre las cerdas y que nada las comprima.
- De ser posible, no enrolle la manguera. Guárdela en posición plana y recta.
- Si es necesario sacar el oscilador, consulte la sección de "Remoción del Oscilador", en la página 8.

Más Sobre el Limpiador y los Accesorios:

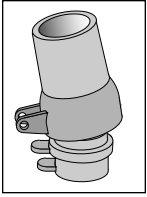

Unidad giratoria:

- Introduzca la unidad en el cuerpo del limpiador y dé un cuarto de vuelta hacia la derecha.
- Si conecta un mango "unidapt" a la plataforma giratoria para aspirar manualmente, asegúrese de que sea un mango "unidapt" flotante especial (encargar el repuesto No. GW9019 que se puede adquirir a nivel local). El uso de un mango "unidapt" diferente dificultará el desempeño del limpiador.

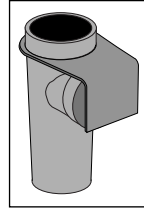

Regulador automático de aspiración:

▲ ADVERTENCIA Aspiración peligrosa. Puede atrapar o desgarrar el cabello o partes del cuerpo. Instale el regulador de aspiración en todos los sistemas de gran aspiración.

- Todo sistema requiere un regulador de aspiración para un funcionamiento seguro.
- El regulador proporciona un desahogo de aspiración en el caso en que se haya bloqueado la succión del limpiador.
- El diafragma de caucho negro debe estar siempre sumergido. Si aspira aire, la bomba perderá cebadura, lo cual la dañará.

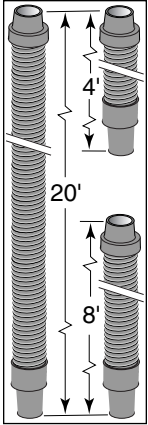

Manguera:

- La unidad incluye una manguera de 20', una manguera de 8' y una manguera de 4' que ofrecen una cobertura excelente en piscinas de hasta 27'.
- Para piscinas mayores de 27', agregue un alargue de manguera de 8' (encargar el repuesto No. GW9511 que se puede adquirir a nivel local).
- Para piscinas menores de 24', pruebe de usar tres mangueras juntas. Si 32' resulta demasiado largo, saque la sección de 8' y use solamente 24' de manguera.
- La manguera ha sido diseñada específicamente para el limpiador. El uso de una manguera diferente reducirá el rendimiento del limpiador.

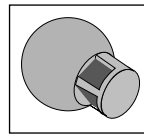

Director de flujo:

- Instale el director de flujo sólo si el accesorio de admisión existente en la piscina no le proporciona los resultados deseados.
- Para obtener la mejor limpieza, dirija el flujo en un ángulo descendente de 45° en forma de abanico hacia fuera de lado de la piscina (consulte la ilustración que aparece a continuación).

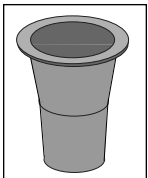

Cono reductor:

- Adapta la manguera a ciertos espumadores.
- Mantiene la manguera en posición en el espumador cuando la bomba se detiene.

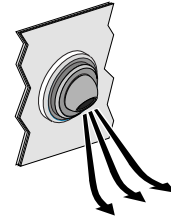

Ajuste del cepillo

IMPORTANTE: El desgaste de las cerdas, el fondo de la piscina, etc., afectarán el funcionamiento del limpiador. Use estos lineamientos generales para ajustar su limpiador y obtener el mejor rendimiento del mismo. El limpiador viene configurado de fábrica en el No. 1.

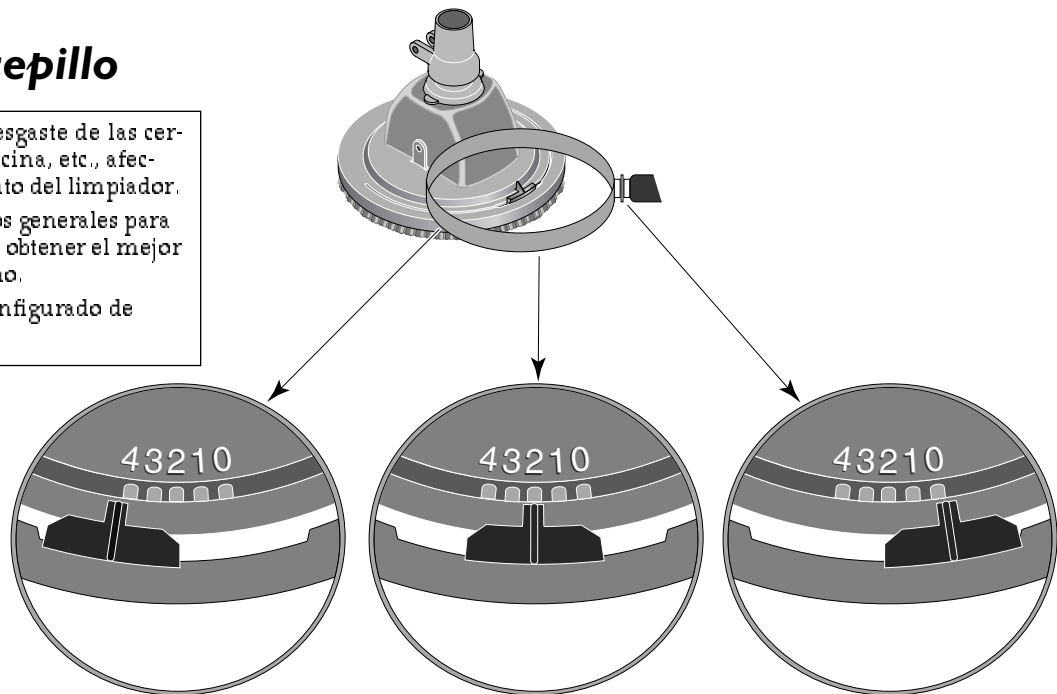

Círculos estrechos en la dirección de las agujas del reloj

Círculos moderados en la dirección de las agujas del reloj

Movimiento directamente hacia adelante

Instalación

PASO 1: Enderece la manguera

Saque la manguera de la caja y colóquela al sol para enderezarla.

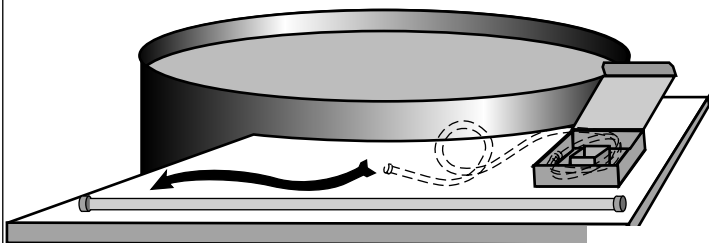

PASO 2: Inspeccione las piezas

Asegúrese de tener todas las piezas del limpiador de piscinas.

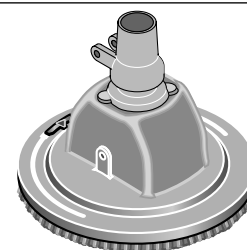

Cono reductor



Manguera



Unidad giratoria



Regulador de aspiración

PASO 3: Limpie el sistema

- A. Mientras la manguera está relajada, limpie y retrolave el sistema de filtración, el espumador y las cestas de la bomba.
- B. Cierre el desagüe principal si hay uno en su piscina.
- C. Encienda la bomba.

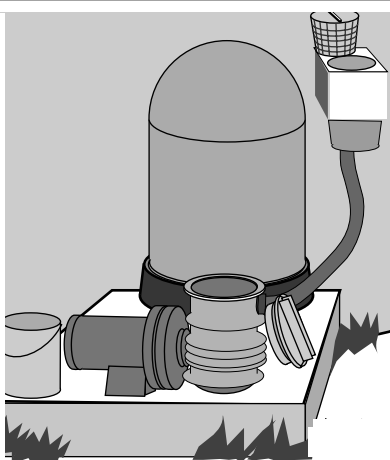

PASO 4: Ensamble el limpiador

- A. Introduzca la unidad giratoria en el cuerpo del limpiador y gire 1/4 de vuelta hacia la derecha para trabarla.
- B. Coloque el regulador del cepillo en '0'.
- C. Deslice el puño para la manguera larga por la unidad giratoria para instalar la manguera.

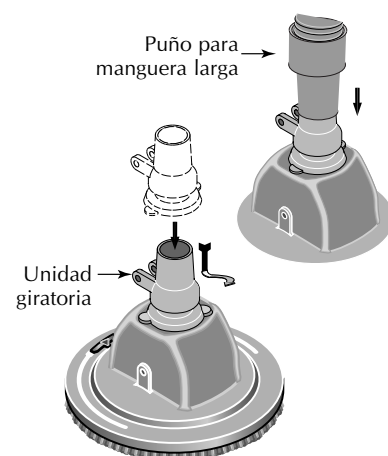

PASO 5: Sumerja el limpiador

- A. Encienda la bomba.
- B. Coloque el limpiador cara abajo, sumérjalo y haga descender la manguera por el muro de la piscina para llenarla con agua.



Instalación

PASO 6: Conecte la manguera

Con el sistema de filtración en marcha, conecte la manguera al espumador o al orificio de aspiración. Consulte las diferentes conexiones a continuación.

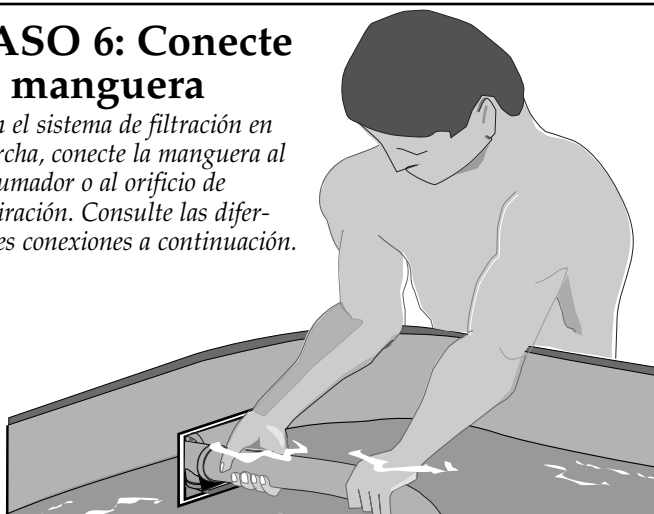

PASO 7: Extienda la manguera

Para obtener los mejores resultados: Con el limpiador en marcha y sumergido, jale de la manguera hasta el lado opuesto de la piscina y suéltela.



Conexiones de la manguera

Siga el dibujo que más se asemeje a la instalación de su espumador.

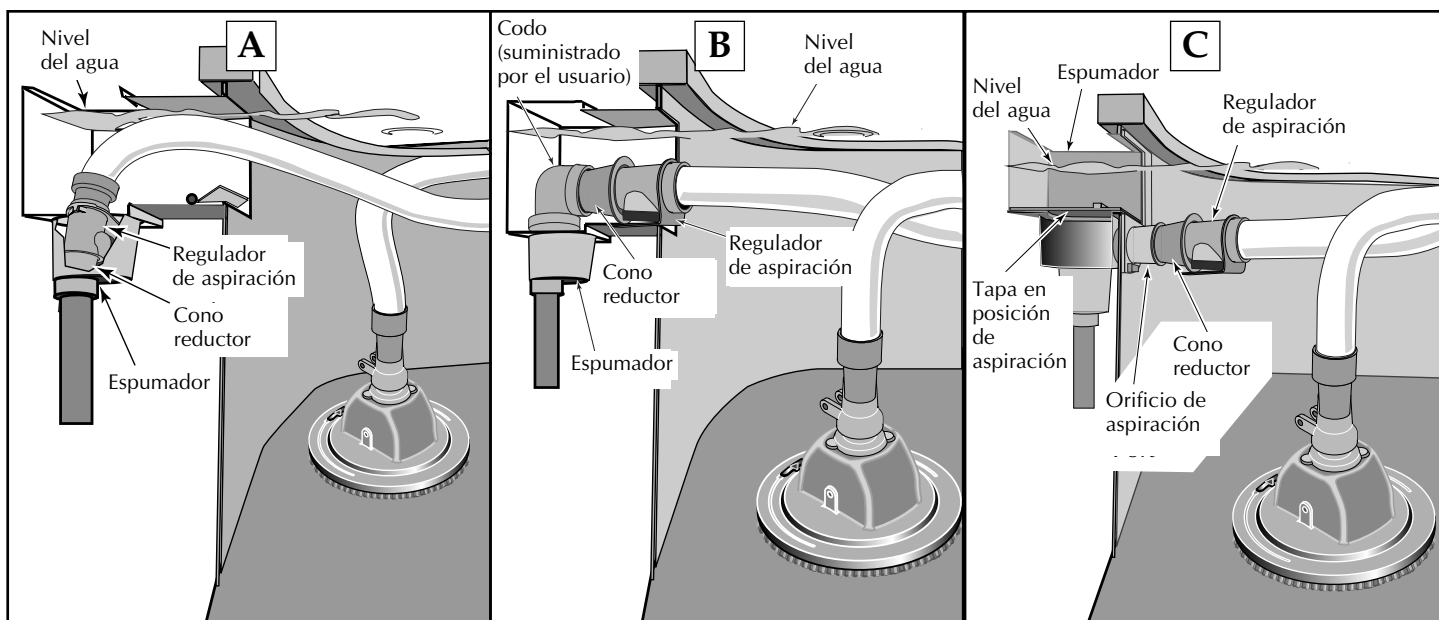

Verificaciones finales (mientras el limpiador está funcionando):

Por Seguridad: ¡No debe haber nadie dentro de la piscina!

Para obtener los mejores resultados:

- A. Sin escaleras.
- B. Sin juguetes.
- C. Sin cloradores flotantes.
- D. Cierre el desagüe principal si hay uno en su piscina.

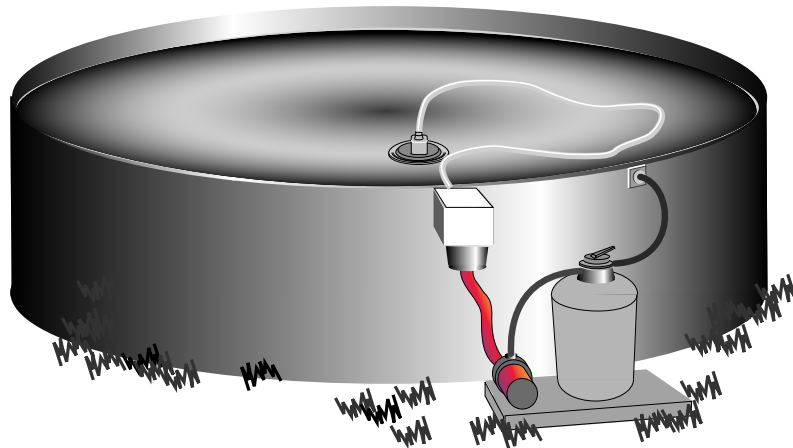

Localización de fallas

Situación	Solución
El limpiador se mueve lentamente o no se mueve para nada.	<ul style="list-style-type: none">• Retrolave y limpie el filtro. Vacíe todas las cestas.• Despeje los escombros del oscilador o de la manguera.• Si las mangueras desde el espumador al filtro y de regreso a la piscina tienen un diámetro menor de 1-1/2", reemplácelas por mangueras de 1-1/2"• Es posible que la bomba en el sistema de filtración sea demasiado pequeña. Consulte con un profesional de piscinas.• Si su piscina tiene un desagüe principal (desagüe de piso), ciérrelo cuando el limpiador esté funcionando.
Limpia sólo el perímetro de la piscina.	<ul style="list-style-type: none">• Verifique que se haya instalado el regulador de aspiración.• Coloque el regulador del cepillo anular en un número más alto.
El limpiador ronda por un área con la manguera completamente extendida.	<ul style="list-style-type: none">• La manguera es demasiado corta. Debe ser aproximadamente 5-8' más larga que el largo total de la piscina. Adquiera una manguera de alargue de su representante de ventas para obtener el largo adecuado.
El limpiador sólo gira en círculos en la dirección de las agujas del reloj y sólo cubre una sección de la piscina.	<ul style="list-style-type: none">• Coloque el regulador del cepillo anular en un número más bajo.
El oscilador marcha con demasiada rapidez.	<ul style="list-style-type: none">• Verifique que se haya instalado el regulador de aspiración. (el regulador marcado "50" lo enlentece al máximo).• Si su sistema tiene una válvula de retorno, ciérrela gradualmente hasta que el oscilador marche a la velocidad deseada.
La manguera se enrolla continuamente.	<ul style="list-style-type: none">• Para mejores resultados, cuando no se esté usando la manguera, guárdela en posición plana y recta.• Coloque la manguera al sol (plana y recta) por unas horas.• La manguera es demasiado larga; saque la sección de 8'.
La piscina no queda completamente limpia en cuatro horas.	<ul style="list-style-type: none">• Todo limpiador puede omitir algún punto. Limpie esos puntos colocando la vara telescópica en el limpiador y dirigiéndola hacia esas zonas (consulte la página 6).• Pruebe diferentes graduaciones del regulador del cepillo anular (0-4) hasta que el limpiador le proporcione los resultados deseados.• El limpiador no ha sido diseñado para operar bajo toda cubierta solar.• Vientos fuertes pueden interferir con la cobertura total del limpiador.
El limpiador se cae sobre un costado cuando la bomba se detiene.	<ul style="list-style-type: none">• Esto es normal si el sistema de filtración crea una subida de contrapresión cuando la bomba se detiene. El limpiador se corregirá automáticamente cuando se vuelva a activar el sistema.
La manguera se afloja cuando la bomba se detiene.	<ul style="list-style-type: none">• Use el cono reductor en el espumador.
El limpiador se adhiere al fondo de la piscina o al desagüe principal de la piscina.	<ul style="list-style-type: none">• Instale el diafragma marcado "50" en el regulador de aspiración.• Verifique que no haya demasiado desgaste en el cepillo anular interior.

Por preguntas, llame al 1-800-752-0183

Piezas de repuesto – Modelo GW8000

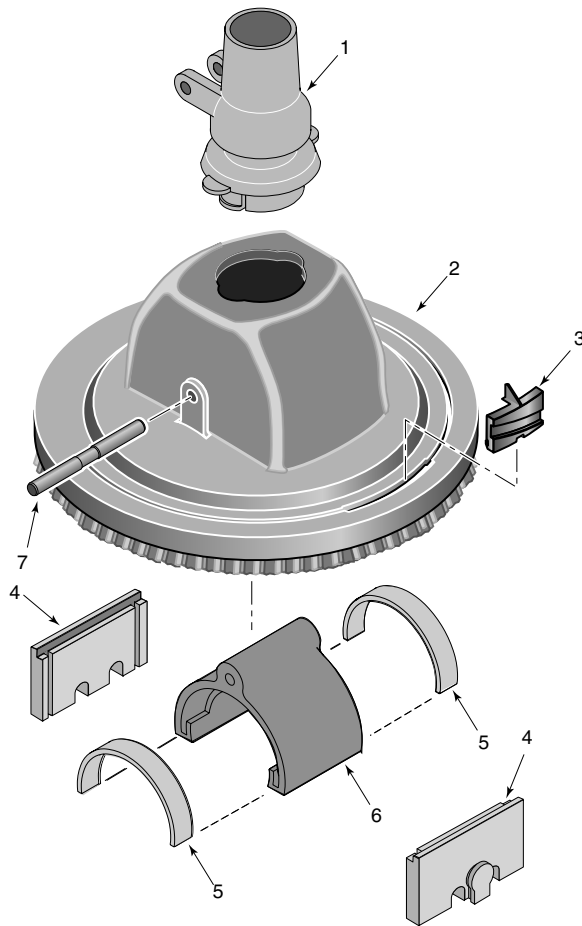

Accesorios opcionales

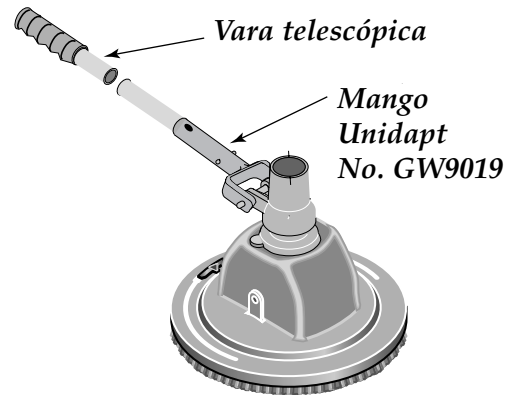

Clave No.	Descripción de la pieza	Cant.	Pieza No.
1	Unidad giratoria	1	GW9012
2	Cuerpo del limpiador de piscinas (con cerdas)	1	*
3	Regulador anular	1	41100-0026
4	Amortiguador de impactos del oscilador (paquete de 2)	1	41100-0027
5	Juntas del oscilador (paquete de 2)	1	GW9004
6	Juego del oscilador (incluye juntas)	1	GW9003
7	Eje	1	GW9002
	• Director de flujo	1	GW9014
	• Juego de repuesto de la manguera (1 manguera de cada una, de 20', 8', y 4')		GW9516
	• Manguera de 20'	1	GW9521
	• Manguera de 8'	1	GW9511
	• Manguera de 4'	1	GW9519

• No se ilustra.

* Si falla la unidad, encargue GW8000.

Remoción del oscilador

Para sacar el oscilador del limpiador, incline el limpiador sobre un costado, sostenga el lado de la caja y golpetee el eje para sacarlo de la unidad.

El oscilador se deslizará fuera del cuerpo del limpiador. Los amortiguadores de impacto del oscilador se pueden sacar de las ranuras en el cuerpo del limpiador (se deslizan hacia el fondo del limpiador).

Para volver a colocar, invierta el procedimiento.

GARANTÍA LIMITADA DE PENTAIR WATER POOL AND SPA

Las bombas, los filtros, espumadores, las luces submarinas (excluyendo los focos), y los accesorios fabricados por Pentair Water Pool and Spa están cubiertos por una garantía contra defectos en material y/o mano de obra por un (1) año desde la fecha inicial de instalación.

Las garantías que anteceden sólo le corresponden al consumidor comprador inicial ("Comprador"). Pentair Water Pool and Spa tendrá la opción de reparar o de reemplazar el producto defectuoso, a su solo juicio. Los Compradores deberán pagar todos los gastos de mano de obra y de envío necesarios para reemplazar el producto cubierto por esta garantía. Las solicitudes de servicio bajo garantía se deberán realizar a través del concesionario instalador. Esta garantía no se aplicará a ningún producto que haya sido sometido a negligencia, mal uso, instalación inadecuada o mal mantenimiento, o a cualquier otra circunstancia que no se encuentre bajo el control directo de Pentair Water Pool and Spa. Si este producto no ha sido instalado por un profesional conforme a los códigos locales, esta garantía y todas las garantías de los fabricantes quedarán invalidadas.

Esta garantía establece la obligación de Pentair Water Pool and Spa y el recurso exclusivo del Comprador con respecto a los productos defectuosos.

PENTAIR WATER POOL AND SPA NO SE HARÁ RESPONSABLE DE NINGÚN DAÑO CONSECUENTE, INCIDENTAL O CONTINGENTE.

LAS GARANTÍAS QUE ANTECEDEN SON EXCLUSIVAS Y EN LUGAR DE TODA OTRA GARANTÍA EXPLÍCITA O IMPLÍCITA, INCLUYENDO PERO SIN LIMITARSE A LAS GARANTÍAS IMPLÍCITAS DE COMERCIABILIDAD E IDONEIDAD PARA UN FIN ESPECÍFICO, Y NO SE EXTENDERÁN MÁS ALLÁ DE LA DURACIÓN DE LAS GARANTÍAS EXPLÍCITAS CORRESPONDIENTES SUMINISTRADAS EN LA PRESENTE.

Algunos estados no permiten la exclusión o limitación de daños incidentales o consecuentes o de limitaciones de tiempo sobre garantías implícitas, de modo que es posible que las limitaciones o exclusiones que preceden no correspondan en su caso. Esta garantía le otorga derechos legales específicos y es posible que usted también tenga otros derechos que pueden variar de un estado al otro.

Reemplaza toda publicación anterior.

Garantías Específicas de los Productos (a partir de la fecha de su instalación)

Familia de productos	Garantía Limitada	Excepciones
Filtros	1 Año	Unidades de tanque del Sistema 3 - 10 años
Válvulas de filtro	1 Año	
Bombas	1 Año	
Calentadores	2 Años	*Uso comercial - 1 año
Controles	1 Año	
Sistemas sobre el suelo	1 Año	
Luces y nichos	1 Año	Lámparas y focos - 90 Días
Productos blancos	1 Año	
Equipo de mantenimiento	90 Días	
Bombas de drenaje/ uso general	90 Días	
Refacciones	90 Días	
Limpiadores: Lil Shark	1 Año	
Limpiadores: Calypso	1 Año	
Limpiadores: Pool Shark	2 Años	Pedales y charnelas selladoras - 1 año
Limpiadores: Great White	2 Años	

* Uso comercial y plurifamiliar.

Guarde este certificado de garantía en un lugar seguro y conveniente para su información.

Para obtener información técnica sobre este producto, comuníquese con el instalador o llame a Pentair Water Pool and Spa, al 262-728-9181. Visite www.staritepool.com

- para obtener más información sobre los productos Pentair Water Pool and Spa indicados arriba
- para ubicar un concesionario de Pentair Water Pool and Spa cercano a usted

PARA CREAR UN REGISTRO DE SU GARANTÍA:

- Llene un registro de garantía en www.staritepool.com pulsando en "Registro de Productos" y seleccionando Albercas Sta-Rite
- Llene la porción inferior y envíela por correo dentro de los 10 días de la instalación, a Pentair Water Pool and Spa, a la atención del Departamento de Garantías de Piscinas, 293 Wright St., Delavan, WI 53115.



Tarjeta de registro de garantía

Nombre _____

Nueva Instalación Reemplazo

Dirección _____

Años de servicio de la alberca menos de 1 1-3 3-5 5-10

Ciudad _____ Estado _____ Código postal/Zip _____

Este producto se compró en:

Fecha de instalación (o de compra) _____

Nombre de la empresa _____

Producto adquirido _____

Dirección _____

Número de modelo _____

Ciudad _____ Estado _____ Código postal/Zip _____

